

PROJECTION BANNER[®]

今までにない自由な表現を

デジタルサイネージでは設置できない場所、
バナースタンドでは表現できないことが可能に。
新しいアプローチを実現します。



プロジェクションバナー

<https://www.belleadwise.jp/pjb/pjb.html>



PROJECTION BANNER®とは

プロジェクターの投影機能と
バナースタンドの利便性を組み合わせた
新しい形のデジタルサイネージです。

実用新案申請済み



バナー



× プロジェクター

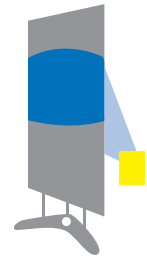

＝ プロジェクションバナー

バナー × 動画

絵が動き出す全く新しい魅せ方

人の目は、動くものに反応します。
写真やテキストだけでは素通りされがちな訴求内容も、
動画を組合せる事でより効果的なPRが可能に

従来の
デジタルサイネージ
よりも圧倒的に
注目度が高い
プロモーションツール



動画

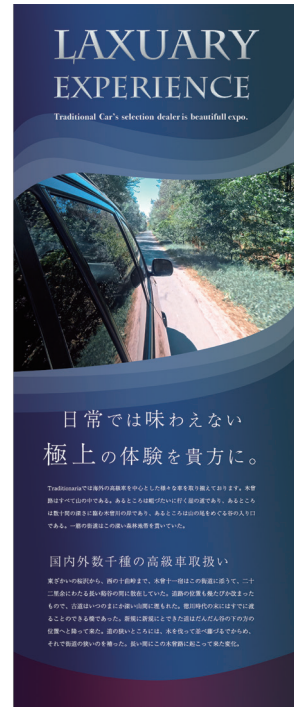

商品特徴

1 動画 × 印刷のミックスによる新しい表現方法

常に表示しておきたい情報、変動のない情報はプリント面に印刷。動きのある「印象広告」を動的に伝えることで、多くの種類の商品やサービスが紹介される展示会などでよりユーザーの記憶に残すことができます。

デジタル × アナログの融合 ▶ 「動画で集客」「印刷で認知」

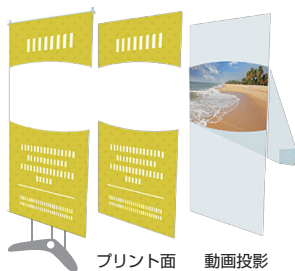
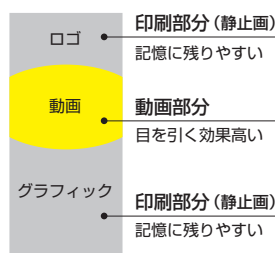

商品特徴

2 場所を選ばず動画プロモーションが可能に

持ち運びが容易なプロジェクションバナーは、あらゆる場面で活躍します。従来のデジタルサイネージのような常設型ではなく、イベントや期間限定のサテライトなどで活用いただけます。



省スペースに
設置可能



デリバリー &
保管コスト削減



設営・撤去
約5分



工具不要

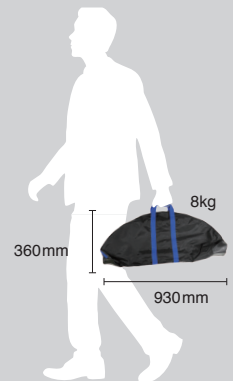

PROJECTION BANNER®

イベント・展示会、
各種プロモーションに最適な
新しいSPツール

量販店・スーパーマーケット



アパレルショップ

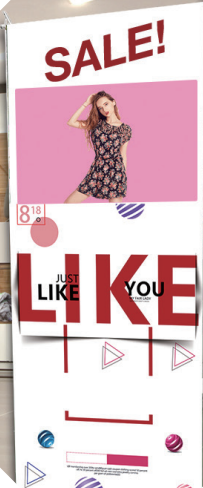

カーディーラー・ショールーム



レストラン・カフェ



展示・イベント



店頭プロモーション



デジタル
サイネージの
進化形

あなたのアイデアで
効果が決まります。

とにかくお客様に立ち止まってもらえる
SPツールです。
動画と静止画の組合せで
最高のプロモーションを
実現できます。

www.bellleadwise.jp/pjb/pjb.html



※一部の画像はイメージとなります

製品仕様



【組立寸法図】

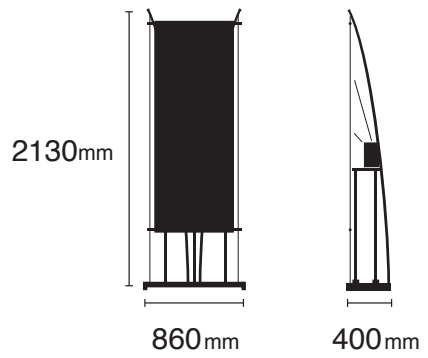

幅 約 930mm
縦 約 360mm
厚み 約 100mm
部材重量 約 8.0kg

＜専用収納バッグ付き＞

本体の部材は全て専用の収納バッグに入ります。
[プロジェクターは本体の専用バックには収納できません。
バナーは大きめのダンボール等に収納することを推奨します。]
※プロジェクター・バナー幕は別売りです

投影面積

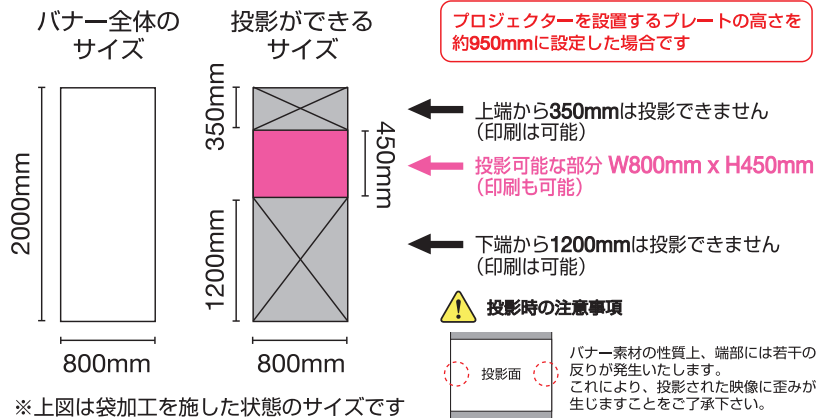

投影機器 (プロジェクター)



外形寸法	W257×D144×H221mm
本体重量	約 3.0kg ※周辺機器・部材は別途
出力光束	3,500lm
消費電力	313W (AC100V)

※外形寸法は突起部を含みません

⚠ <注意事項>

- ・転倒、破損等の恐れがございますので、屋外および屋内であっても風が吹き込むような場所ではご使用いただけません
- ・バナーの取り付け後及びプロジェクターの設置後に本体を引きずって移動することは避け、必ず一旦取り外してから移動してください
- ・推奨するプロジェクターについては、機器メーカーの承認を得たものではありません (使用方法および耐久性などについては機器メーカーの発表に準じます)
- ・また、プロジェクターの保証内容はメーカーの基準に従うものであり弊社では修理等の対応はお受けできません
- ・専用メディア表面は指紋等の油が付着しやすい構造のため、特に印字前には直接手が触れないようにご注意ください
- ・組立ておよび設置時は周囲を確認し、人や物に接触しないようにご注意ください、手が届かない場合は頑丈な踏み台や脚立等を使用するなど、安全には十分に留意ください
- ・転倒、破損等によるケガや事故については一切責任を負いかねます
- ・本製品におけるバナー面の印刷データ及び投影する映像データはお客様でご用意して頂くものです
- ・万一、製品納入時の不具合等が発生した場合は製品のみ代替提供するものとし、バナー製作や加工の代金等二次的費用については一切責任を負いかねます
- ・予告無く仕様の変更や製品の改廃を行うことがあります

プロジェクションバナーは (株)ベルアドワイズとパナック (株) の共同開発商品です

実用新案申請済み 類似品にご注意ください